



DEZ1W.01/...

SIMON 54 GO SHUTTER

PL STEROWNIK ROLETOWY Wi-Fi

EN ROLLER BLIND Wi-Fi CONTROLLER

FR CONTRÔLEUR Wi-Fi DE VOLET ROULANT

! Przed zainstalowaniem wyłączyć bezpieczniki instalacji domowej.
Switch off household electrical fuses before installation.
Coupez les fusibles électriques domestiques avant de commencer l'installation.

! Podłączenie powinna wykonywać osoba posiadająca odpowiednie kwalifikacje.
Installation should be carried out by a qualified person.
L'installation doit être effectuée par une personne qualifiée.

OPIS

SPECIFICATION DESCRIPTION

Elektroniczny sterownik służący do sterowania roletą, żaluzją, markizą, firaną, z możliwością sterowania smartfonem.

Electronic controller for roller blind, shutter, awning, curtain, with the possibility of control by smartphone.
Contrôleur électronique destiné pour contrôler le store, le volet, l'auvent, le rideau, avec possibilité de contrôle par smartphone.

DANE TECHNICZNE

TECHNICAL DATA

SPÉCIFICATIONS TECHNIQUES

230 V ±10% 50 Hz	IP20	2.401 - 2.483 GHz	IEEE 802.11b/g/n (20 MHz)
----------------------------	-------------	--------------------------	----------------------------------

Zużycie energii / Energy consumption / Consommation électrique	< 1 W
Max obciążenie / Max load / Charge maximale	5(2) A
Max moc częstotliwości radiowej / Max output power / Puissance de sortie maximale	19,98 dBm EIRP

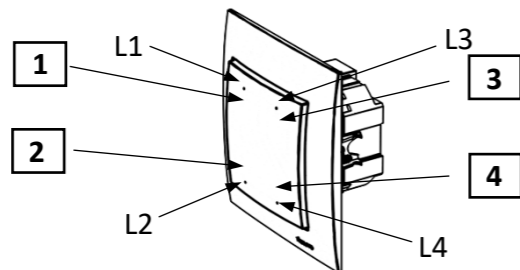

1- 4 pola sterujące, L1- L4 diody sygnalizujące pracę.
1- 4 control fields, L1- L4 indication diodes
1- 4 champs de contrôle, L1-L4 diodes signalant le fonctionnement.

INSTRUKCJA MONTAŻU
INSTALLATION MANUAL
NOTICE D'INSTALLATION

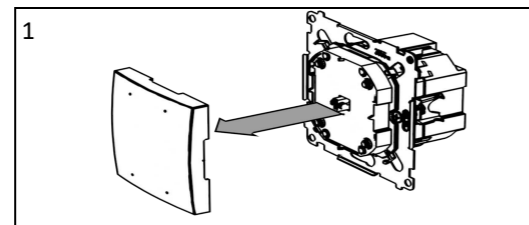
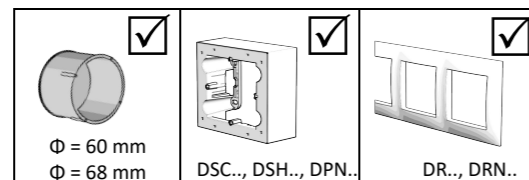

Połączenie do typowej instalacji elektrycznej 230 V
Connection to a typical electrical installation 230 V
Connexion à une installation électrique typique 230V

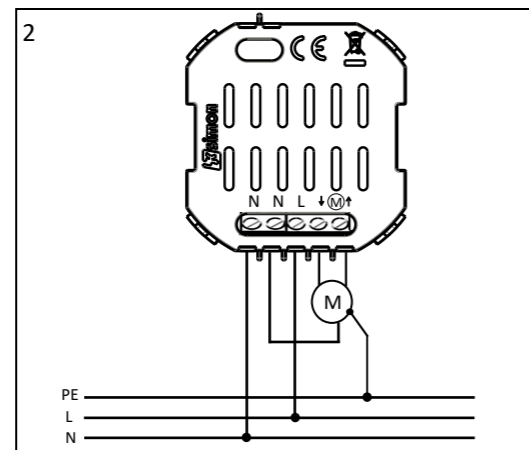

PODŁĄCZ TYLKO 1 ROLETĘ!
CONNECT ONLY 1 SHUTTER!
CONNECTEZ UN SEUL VOLET ROULANT!

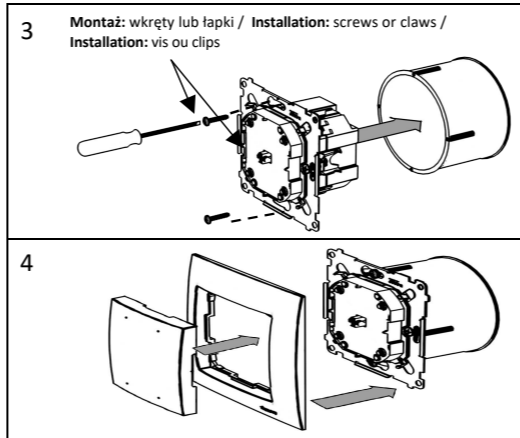

Zdejmowanie klawisza
Removing the key
Enlever la touche

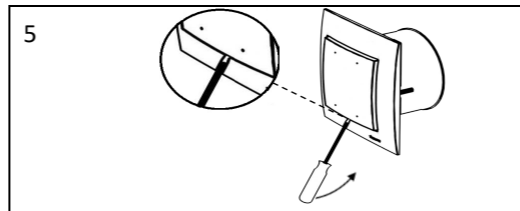

FABRYCZNE FUNKCJE STEROWNIKA
CONTROLLER FACTORY SETTINGS
FONCTIONS PAR DÉFAUT DU CONTRÔLEUR

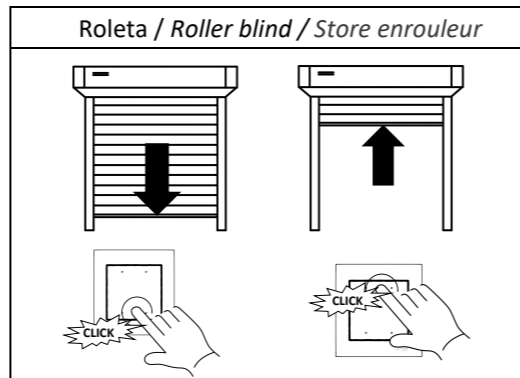

Powtórne naciśnięcie zgodnie z kierunkiem ruchu rolety – zatrzymuje ruch.

Naciśnięcie pola przeciwnego do kierunku ruchu – zatrzymuje i zmienia kierunek ruchu.

Diody L1 – L4 świecą się tak długo jak jest podawane napięcia zasilające silnik rolety.

Długie naciśnięcie dowolnego pola klawisza – przesuwa do pozycji ulubionej rolety (musi być wcześniej ustawiona w aplikacji, w przeciwnym razie roleta przesuwa się do połowy).

Pressing again the same button while roller blind is in motion - stops it.

Pressing button of opposite direction while roller blind is in motion - stops it and changes direction of movement.

LEDs L1 – L4 light up as long as voltage is supplied to the roller blind motor.

A prolonged press on any field - moves the roller to the favorite position (must be pre-set in the app, otherwise, the shutter moves to halfway).

Appui répété dans le sens du mouvement des stores - arrête le mouvement.

Appui sur le champ opposé à la direction actuelle du mouvement – arrête et inverse le mouvement.

Les LED L1 - L4 restent allumés tant que la tension électrique est présente sur le moteur du rouleau.

Un appui prolongé sur n'importe quel champ - déplace le rouleau à la position préférée (doit être préréglé dans l'application, sinon l'obturateur se déplace à mi-course).

DODATKOWA KONFIGURACJA
ADDITIONAL CONFIGURATION
CONFIGURATION SUPPLÉMENTAIRE

Aby sterować urządzeniem pobierz darmową aplikację wBox*, którą znajdziesz w sklepie Play lub App Store. Zeskanuj poniższy kod QR lub wpisz w przeglądarce www.kontakt-simon.pl/go aby uzyskać więcej informacji dotyczących konfiguracji Wi-Fi oraz dodatkowych funkcjonalności m.in. kalibracji długości rolety, ustawienia pozycji ulubionej rolety, harmonogramów oraz aktualizacji oprogramowania.

To control the device, download the free wBox* application, which you can find in the Play or App Store. Scan the QR code below or enter www.kontakt-simon.pl/go in your browser to get more information about Wi-Fi configuration and additional functionalities, including roller shutter length calibration, favorite roller shutter position settings, schedules and software update.

Pour contrôler l'appareil, téléchargez l'application gratuite wBox*, que vous pouvez trouver dans le Play ou l'App Store. Scannez le code QR ci-dessous ou entrez www.kontakt-simon.pl/go dans votre navigateur pour obtenir plus d'informations sur la configuration Wi-Fi et les fonctionnalités supplémentaires, y compris Calibrage de la longueur des volets roulants, réglages de position préférés des volets roulants, horaires et mise à jour du logiciel.



* Właścicielem aplikacji wBox jest firma Blebox Sp. z o.o. Zapoznaj się z polityką prywatności i regulaminem serwisu.
The owner of the wBox application is Blebox Sp. z o.o. Read the privacy policy and website regulations.
Le propriétaire de l'application wBox est Blebox Sp. z o.o. Lire la politique de confidentialité et les règlements du site Web.

Uproszczona deklaracja zgodności UE / Simplified EU Declaration of Conformity / Déclaration UE de conformité simplifiée

KONTAKT-SIMON SA niniejszym oświadcza, że typ urządzenia radiowego sterownik roletowy jest zgodny z dyrektywą 2014/53/UE. Pełny tekst deklaracji zgodności UE jest dostępny pod następującym adresem internetowym:
<https://www.kontakt-simon.com.pl/pl/Deklaracje-i-certyfikaty.html>
KONTAKT-SIMON SA declares that the radio device type Roller Blind Controller is compliant with the directive 2014/53/UE. The full text of the EU Declaration of Conformity is available at the web site address:
<https://www.kontakt-simon.com.pl/en/Declarations.html>
KONTAKT-SIMON SA déclare que le type d'appareil radio Contrôleur de stores à enrouleur est conforme à la directive 2014/53/UE. Le texte complet de la déclaration de conformité de l'UE est disponible à l'adresse du site web :
<https://www.kontakt-simon.com.pl/en/Declarations.html>

WARUNKI GWARANCJI

- Spółka KONTAKT-SIMON SA z siedzibą w Czechowicach - Dziedzicach ul. Bestwińska 21, udziela na niniejszy wyrób 6 lat gwarancji, licząc od daty sprzedaży.
- Gwarancja jest udzielana na terytorium Rzeczypospolitej Polskiej i na tym terytorium może być realizowana.
- Gwarancji udziela się na sprawne działanie produktu.
- Gwarancją nie są objęte uszkodzenia i wady powstałe na skutek niewłaściwego użytkowania.
- Podstawą realizacji uprawnień z tytułu udzielonej gwarancji jest dowód zakupu produktu z danymi sprzedawcy i datą sprzedaży.
- Kupującemu przysługuje prawo bezpłatnej naprawy, a gdy naprawa jest niemożliwa, wymiany niesprawnych elementów lub wyrobu na taki sam lub równorzędny w przypadku zaprzestania produkcji reklamowanego elementu przez KONTAKT-SIMON S.A.
- Czas realizacji: 14 dni od dnia dostarczenia wadliwego produktu do Producenta.

Gwarancja udzielona na sprzedany towar nie wyłącza, nie ogranicza, ani nie zawiesza uprawnień kupującego wynikających z przepisów o rękojmi za wady rzeczy sprzedanej.

Więcej informacji znajdziesz na stronie:
<https://www.kontakt-simon.com.pl/pl/Warunki-gwarancji.html>

ENG Importer grants the product guarantee. / FR L'importateur accorde la garantie du produit.
CZ Záruku prodávaneho výrobku poskytuje dovozca. / SK Záruku predávaného výrobku poskytuje dovozca. / UA Гарантію на продукцію надає імпортер.

DEZ1W.01/...

SIMON 54 GO SHUTTER



SK OVLÁDAČ Wi-Fi PRE ŽALÚZIÍ

CZ OVLADAČ Wi-Fi PRO ROLETY

UA КОНТРОЛЕР Wi-Fi ДЛЯ ЖАЛЮЗИ

! Pred inštalovaním vypnite poistky domácich rozvodov.
Před instalováním vypněte pojistky domácích rozvodů.
Перед установкою відключіть побутові електрозапобіжники.

! Pripojenie musí robiť osoba disponujúca zodpovedajúcou kvalifikáciou.
Прієпоєніє мусі робити особа диспонуєючою відповідною кваліфікацією.
Установка повинна виконуватися кваліфікованим персоналом.

POPIS
POPIS
ОПИС

Elektronická riadiaca jednotka slúžiaca na ovládanie roliet, žalúzií, markíz, záclon s možnosťou ovládania smartfónom. Elektronická řídicí jednotka sloužící k ovládání rolet, žaluzií, markýz, záclon s možností ovládání smartphonem. Електронний контролер призначений для управління роль-ставнями, жалюзі, фіранками, сонцезахисними маркізами з можливістю управління зі смартфона.

TECHNICKÉ ÚDAJE
TECHNICKÉ ÚDAJE

ТЕХНІЧНІ ХАРАКТЕРИСТИКИ

230 V ±10% 50 Hz	IP20	2.401 - 2.483 GHz	Wi-Fi IEEE 802.11b/g/n
Spotřeba energie / Spotřeba energie / Споживання			< 1 W
Max. zátěž / Max. zátěž / Макс. сила струму			5(2) A
Max. výkon rádiové frekvence / Max. výkon rádiové frekvence / Макс. потужність радіочастоты			19,98 dBm EIRP

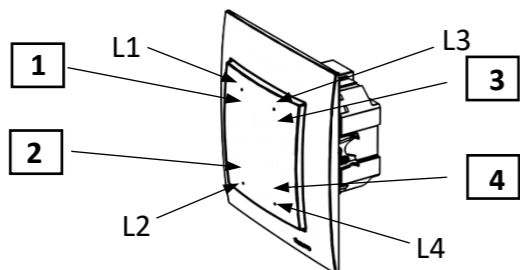

1-4 ovládacie pole, L1- L4 diódy signalizujúce prácu.
1-4 ovládací pole, L1- L4 diody signalizující práci.
1-4 – поля керування, L1-L4 – сигналізуючі діоди.

MONTÁŽNY NÁVOD

MONTÁŽNÍ NÁVOD

ІНСТРУКЦІЯ З МОНТАЖУ

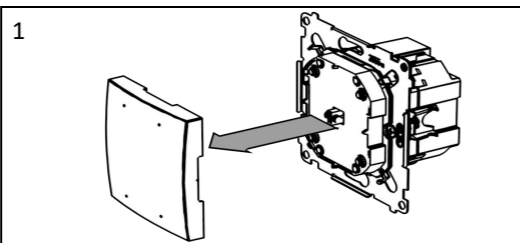
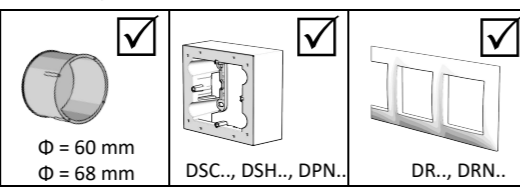

Pripojenie k typickej elektroinštalácii 230 V

Прієпоєніє к типічкєє електроінсталаци 230 V

Підключення до типової електричної мережі 230 V

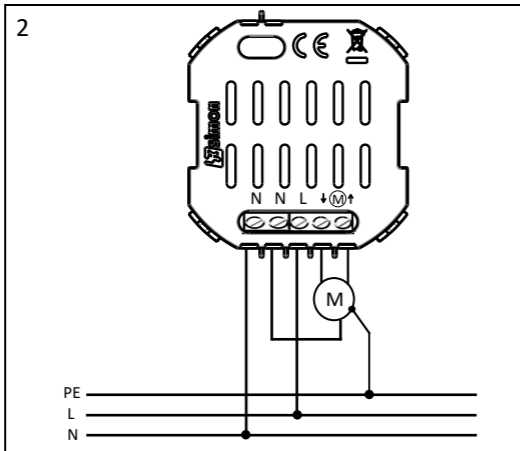

PRÍPOJTE LEN 1 ŽALÚZIÍ!

ПРІПОЄНЄ ЄН 1 ЖАЛУЗІІ!

ПІДКЛЮЧИТИ ТІЛЬКИ 1 РОЛЕТУ

3 Montáž: skrutky alebo pazúriky / Montáž: šrouby nebo drápky /
Монтаж: на гвинти або монтажні лапки

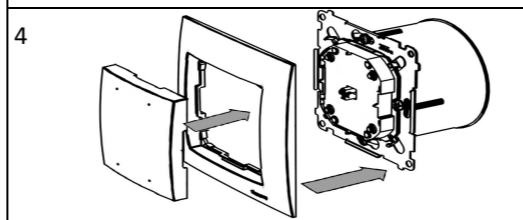
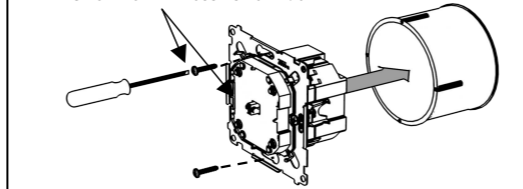

Snímání tlačidla

Snímání tlačítka

Зняття клавіші

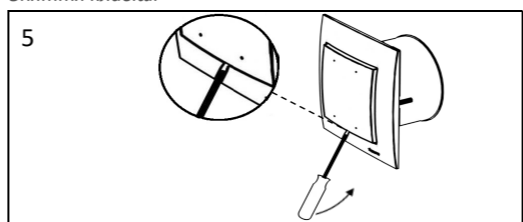

FUNKCIA RIADIACEJ JEDNOTKY Z VÝROBY

FUNKCE ŘÍDÍCÍ JEDNOTKY Z VÝROBY

ФУНКЦІЇ КОНТРОЛЕРА

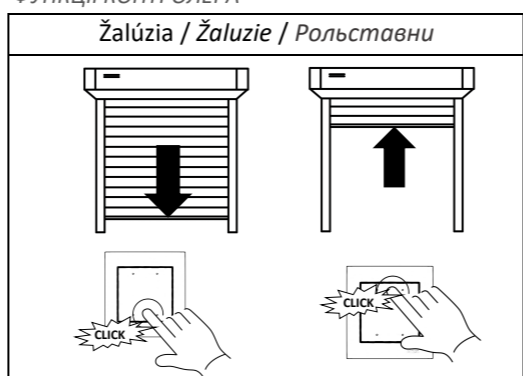

Opätovné stlačenie zhodné so smerom pohybu rolety – zastaví pohyb.

Stlačenie poľa opačného k smeru pohybu – zastaví a zmení smer pohybu.

Diódy L1 – L4 svietí tak dlho, dokiaľ je privádzané napätie napájajúce motor rolety.

Dlhé stlačenie ľubovoľného poľa klávesu –posunie do obľúbenej polohy (musí byť vopred nastavený v aplikácii, v opačnom prípade žalúzia presunie do polovice).

Opätovné stisknutí shodné se směrem pohybu rolety – zastaví pohyb.

Stisknutí pole opačného ke směru pohybu – zastaví a změní směr pohybu.

Diódy L1 – L4 svítí tak dlouho, dokud je přiváděno napětí napájějící motor rolety.

Dlouhé stisknutí libovolného pole klávesy – posune do oblíbené polohy (musí být v aplikaci přednastaveno, v opačném případě žaluzie přesune do poloviny).

Повторне натискання у напрямку руху ролет – зупиняє рух.

Натискання поля, протилежного напрямку руху – зупиняє і змінює напрямок руху.

Diódy L1 - L4 світяться до тих пір, поки подається напруга, що живить двигун ролет.

Довге натискання будь-якого поля клавіші – переміщає в улюблену позицію (повинен бути попередньо встановлений у програмі, без цього жалюзі рухатимуться наполовину).

DODATOČNÁ KONFIGURÁCIA

DALŠÍ KONFIGURACE

ДОДАТКОВА КОНФІГУРАЦІЯ

Ak chcete zariadenie ovládať, stiahnite si bezplatnú aplikáciu wBox*, ktorú nájdete v obchode Play alebo App Store. Sprievodcu konfiguráciou naskenujte nižšie uvedený QR kód alebo vo svojom prehliadači zadajte adresu **www.kontakt-simon.pl/go**, aby ste získali viac informácií o konfigurácii Wi-Fi a ďalších funkciách vrátane kalibrácia dĺžky rolety, obľúbené nastavenie polohy rolety, plány a aktualizácia softvéru.

Chcete-li zařízení ovládat, stáhněte si bezplatnou aplikaci wBox*, kterou najdete v obchodě Play nebo App Store. Naskenujte níže uvedený QR kód nebo ve svém prohlížeči zadejte **www.kontakt-simon.pl/go**, abyste získali více informací o konfiguraci Wi-Fi a dalších funkcích včetně kalibrace délky rolety, oblíbené nastavení polohy rolety, plány a aktualizace softwaru.

Щоб керувати пристроєм, завантажте безкоштовну програму wBox*, яку ви можете знайти в Play або App Store.

Відскануйте QR-код нижче або введіть **www.kontakt-simon.pl/go** у своєму браузері, щоб отримати більше інформації про конфігурацію Wi-Fi та додаткові функції, в т.ч. Калібрування довжини рулонних штор, налаштування улюблених положень штор, розклади та оновлення програмного забезпечення.



* Vlastníkom aplikácie wBox je Blebox Sp. z o.o. Prečítajte si zásady ochrany osobných údajov a nariadenia o webových stránkach.
Vlastníkem aplikace wBox je Blebox Sp. z o.o. Přečtěte si zásady ochrany osobních údajů a nařízení o webových stránkách.
Власником програми wBox є Blebox Sp. z o.o. Прочітайте політику конфіденційності та правила щодо веб-сайту.

Zjednodušené vyhlásenie o zhode ES / Zjednodušené prohlášení o shodě ES / Спрощена декларація відповідності ЕС

KONTAKT-SIMON SA týmto vyhlasuje, že typ rádiového zariadenia ovládač žaluziíovú zodpovedá smernici 2014/53/UE. Úplný text vyhlásenia o zhode ES je dostupný na nasledujúcej internetovej adrese:

<https://www.kontakt-simon.com.pl/sk/Vyhlasenie-o-zhode.html>

KONTAKT-SIMON SA tímto prohlašuje, že typ rádiového zařízení ovladač žaluziovú odpovídá směrnici 2014/53/UE. Úplný text prohlášení o shodě ES je dostupný na následující internetové adrese:

<https://www.kontakt-simon.com.pl/cz/Certyfikaty.html>

Фірма AT KONTAKT-SIMON заявляє, що тип радіобладнання контролер жалюзі відповідає директиві 2014/53/UE. З повним текстом декларації відповідності ЕС можна ознайомитися у мережі інтернет за адресою:

<https://www.kontakt-simon.com.pl/en/Declarations.html>